

## RÁDIUSOVÉ DESTIČKY

757 / 767

L

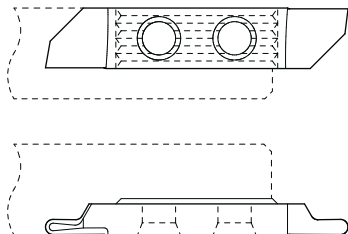

R

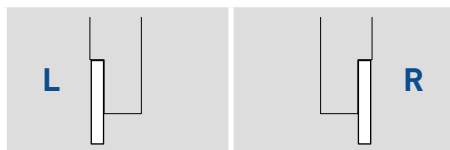
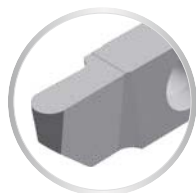
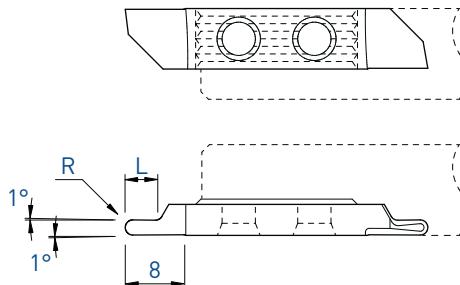

R	L	Art. N°	TiAlN			Art. N°	TiAlN		
			TiN	TiN	N (μk20)		TiN	TiN	N (μk20)
0.5	2.5	757-R0.5	■	■	■	767-R0.5	■	■	■
1.0	4	757-R1.0	■	■	■	767-R1.0	■	■	■
1.5	6	757-R1.5	■	■	■	767-R1.5	■	■	■
2.0	8	757-R2.0	■	■	■	767-R2.0	■	■	■

7XX-XX-B



Destičky se způsobem upínání (B) na vyžádání  
Více informací naleznete na stránce 1.03

**RÁDIUSOVÉ DESTIČKY**

**757ZX10 / 767ZX10**

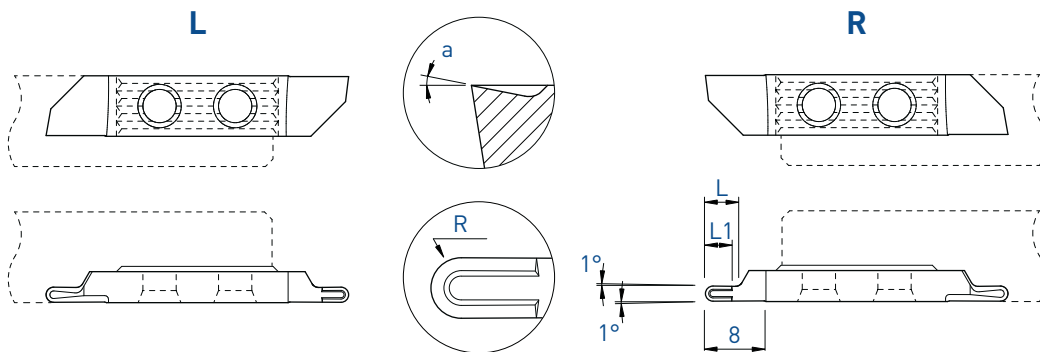

Lepší utváření třísky

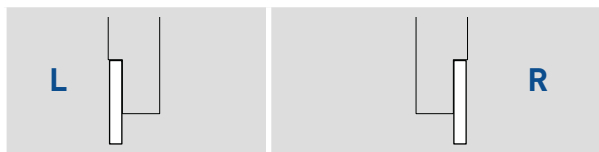

a	R	L	L1	L			R						
				Art. N°	TiAlN	TiN	N (μk20)	Art. N°	TiAlN	TiN	N (μk20)	HTA	N (μk20)
10°	1.0	4	3.5	757ZX10-R1.0	■	□		767ZX10-R1.0	■	□			
	1.5	6	4.0	757ZX10-R1.5	■	□		767ZX10-R1.5	■	□			
	2.0	8	4.5	757ZX10-R2.0	■	□		767ZX10-R2.0	■	□	■		

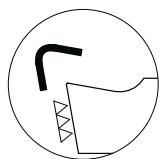

Zesílená řezná hrana

f min: 0,02 mm/ot.

**7XX-XX-B**



Destičky se způsobem upínání (B) na vyžádání  
Více informací naleznete na stránce 1.03

■ = standardní položka  
□ = nestandardní položka (závisí na momentální situaci na skladě)

L

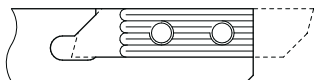

R

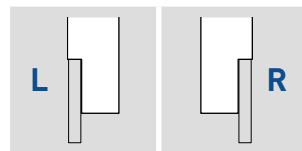
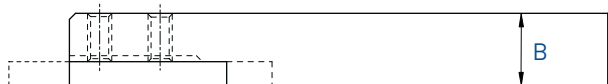
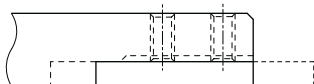
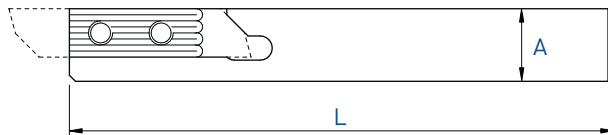

STANDARDNÍ ZPŮSOB  
UPÍNÁNÍ(A)



A x B	L	TYP UPÍNÁNÍ	Art. N°	Art. N°
10 x 10	115	A	750-10	760-10
10 x 10	115	A + B	750-10-AB	760-10-AB
10 x 10	50	A	750-10-50	760-10-50
12 x 12	130	A	750-12	760-12
12 x 12	130	A + B	750-12-AB	760-12-AB
12 x 12	90	A	750-12-90	760-12-90
12 x 12	90	A + B	750-12-90-AB	760-12-90-AB
12.7 x 12.7	130	A + B	750-12.7	760-12.7
14 x 14	130	A + B	750-14	760-14
16 x 16	130	A + B	750-16	760-16
16 x 16	75	A + B	750-16-75	760-16-75
20 x 20	120	A + B	750-20	760-20
25 x 25	140	A	760/750-25	

ZPŮSOB UPÍNÁNÍ (A + B)

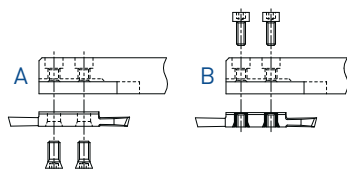

760/750-25  
R + L



Šroubky a klíč jsou součástí každého držáku

**DRŽÁKY S VNITŘNÍM CHLAZENÍM**

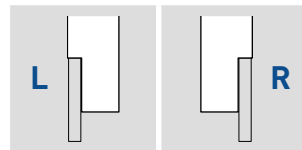
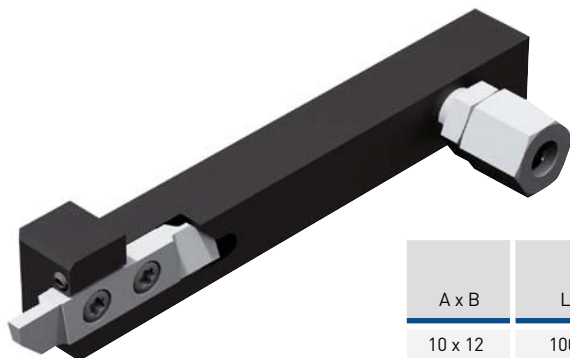
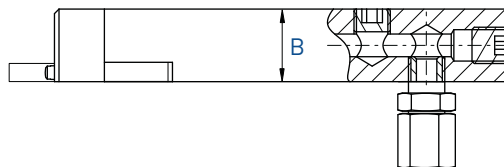
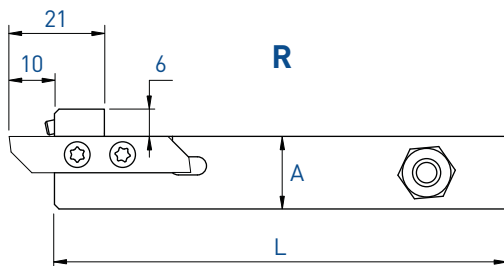
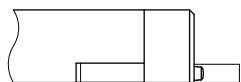
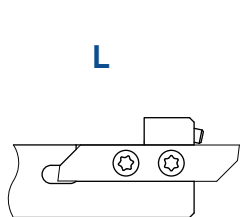

**750-JET / 760-JET**

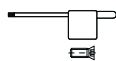

A x B	L	TYP UPÍNÁNÍ	Art. N°	Art. N°
10 x 12	100	A + B	<b>750-1012-JET</b>	<b>760-1012-JET</b>
12 x 12	100	A + B	<b>750-12-JET</b>	<b>760-12-JET</b>
12.7 x 12.7	100	A + B	<b>750-12.7-JET</b>	<b>760-12.7-JET</b>
16 x 16	100	A + B	<b>750-16-JET</b>	<b>760-16-JET</b>
20 x 20	100	A + B	<b>750-20-JET</b>	<b>760-20-JET</b>

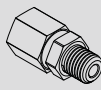

Šroubky a klíč jsou součástí každého držáku

Pièces de rechange Ersatzteile Spare parts			Busse Düse Nozzle 
	Art. N°	Art. N°	Art. N°
750-JET / 760-JET	<b>J-M8X1-D6</b>	<b>JB-M8X1</b>	<b>JJ-M3X6-D1.5</b>

Pro destičky 751R  
stránky 1.88 - 1.99

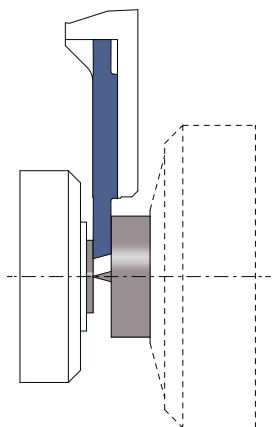
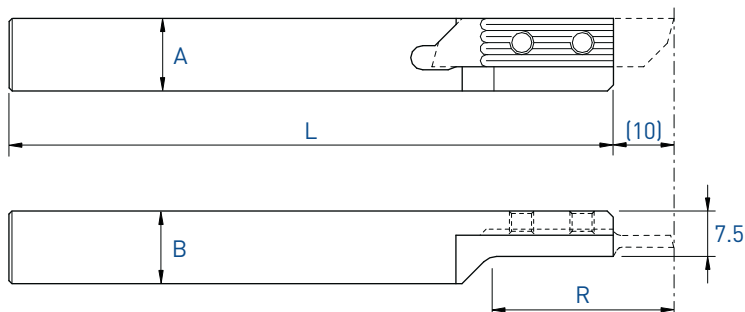

L (R)			
PRAVÁ upichovací linie			
A x B	R	L	Art. N°
12 x 12	30	130	<b>750RC-12</b>
16 x 16	40	130	<b>750RC-16</b>

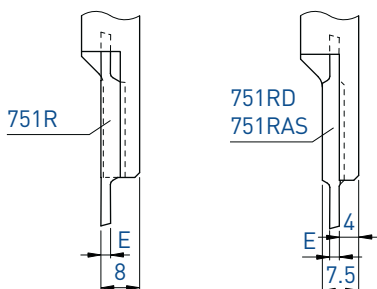

(stránka 1.98 - 1.99)

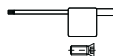

Šroubky a klíč jsou součástí každého držáku

Pro destičky 751L

stránky 1.88 - 1.94 + 1.98

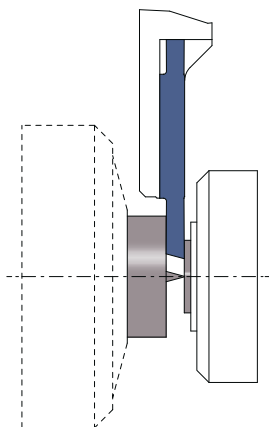
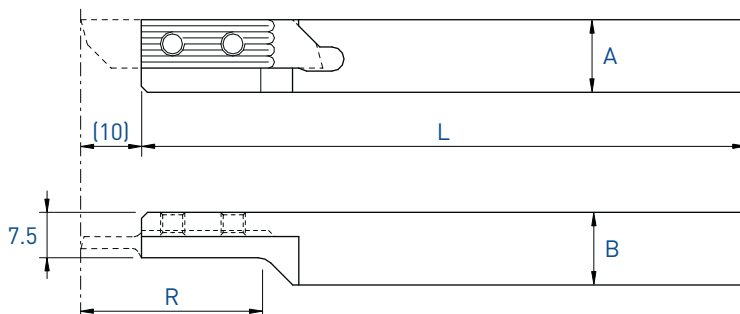

R (L) LEVÁ UPICHOVACÍ LINIE			
A x B	R	L	Art. N°
16 x 16	40	130	<b>760LC-16</b>

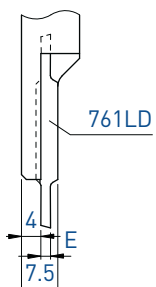
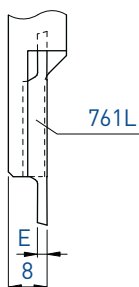

(stránka 1.98)

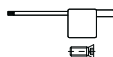

Šroubky a klíč jsou součástí každého držáku

## ANTIVIBRAČNÍ DRŽÁKY

## 760-NOVIBRA

R

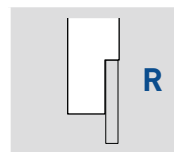
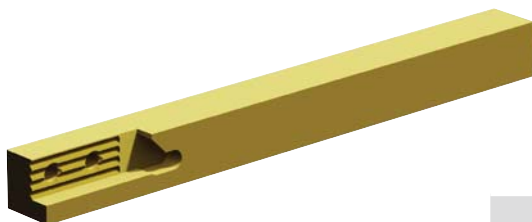
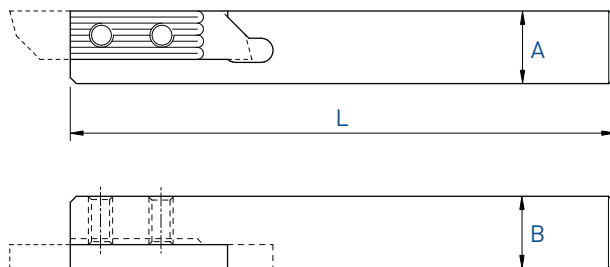

A x B	L	TYP UPÍNÁNÍ	Art. N°
10 x 10	115	A	<b>760-10-NOVIBRA</b>
12 x 12	130	A	<b>760-12-NOVIBRA</b>

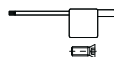

Šroubky a klíč jsou součástí každého držáku

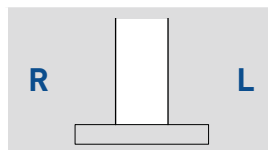
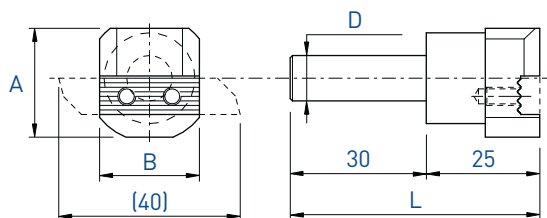

D	L	A	B	Art. N°
10	55	24	22	<b>760/750-D10</b>

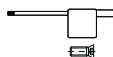

Šroubky a klíč jsou součástí každého držáku



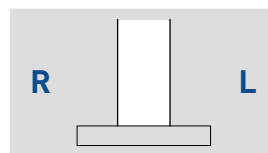
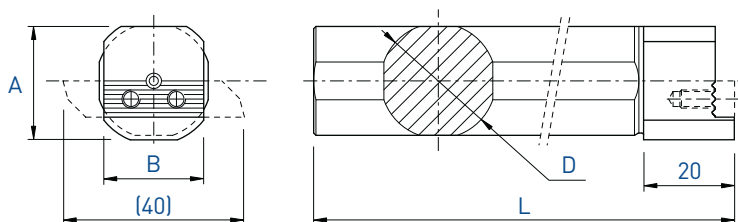

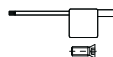

D	L	A	B	Art. N°
16	160	25	22	<b>760/750-D16</b>
19.05	160	25	22	<b>760/750-D19.05</b>
19.05	110	25	22	<b>760/750-D19.05-S</b>
20	160	25	22	<b>760/750-D20</b>
22	110	25	22	<b>760/750-D22</b>
25	200	25	22	<b>760/750-D25</b>
25.4	200	25	22	<b>760/750-D25.4</b>
25.4	125	25	22	<b>760/750-D25.4-S</b>



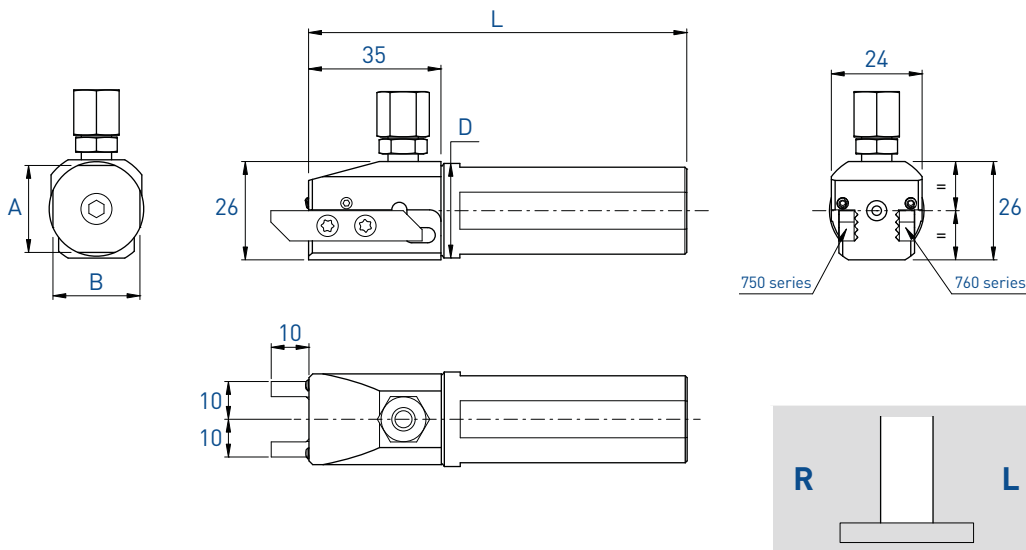



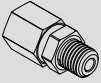

Šroubky a klíč jsou součástí každého držáku

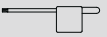

D	L	A	B	Art. N°
25	100	23	23	<b>760/750-AX-D25-JET</b>
25.4	100	23	23	<b>760/750-AX-D25.4-JET</b>

NÁHRADNÍ DÍLY			TRYSKA 
	Art. N°	Art. N°	Art. N°
760/750-AX	<b>J-M8X1-D6</b>	<b>JB-M8X1</b>	<b>JJ-M3X6-D1.5</b>

## NÁHRADNÍ DÍLY

	DRŽÁKY	STANDARDNÍ ZPŮSOB UPÍNÁNÍ (A)		ZPŮSOB UPÍNÁNÍ (B)	
					
710	710-6 / - NOVIBRA	V-M2.5X5.8-T8	C-T8	-	-
	710-7 / - NOVIBRA	V-M2.5X6.5-T8			
	710-8 / - NOVIBRA	V-M2.5X7.8-T8			
	710-10 - 710-12				
720	720-7	V-M2.5X6.5-T8	C-T8	-	-
	720-8 - 720-12	V-M2.5X7.8-T8			
730	730-7 / - JET / -NOVIBRA	V-M3X7-T8	C-T8	-	-
	730-8 / -NOVIBRA			V-M2.5X7.8-T8	C-T8
	730-10 - 730-20				
	730-DECO10				
	730R-DECO10				
730RC	V-M3X5.5-T8				
740	740-7 / -JET / -NOVIBRA	V-M3X7-T8	C-T8	-	-
	740-8 / -NOVIBRA - 740-12 / -NOVIBRA			V-M2.5X7.8-T8	C-T8
	740-16 - 740-20				
	740/730-D				
	740-C			V-M3X5.5-T8	
	740-DECO10			V-M3X7-T8	
	740L-DECO10			V-M3X9-T8	
740-Z					
	DRŽÁKY	STANDARDNÍ ZPŮSOB UPÍNÁNÍ (A)		ZPŮSOB UPÍNÁNÍ (B)	
					
750	750-10 - 750-12 / -JET	V-M4X9-T15	C-T15	-	-
	750-10-AB			V-M3X10-BN21	C-6P-2.0
	750-12-AB			V-M3X8-BN11	
	750-12.7 - 750-14			V-M3X10-BN11	C-6P-2.5
	750-16			V-M3X12-BN11	
	750-20			V-M3X16-BN11	
	750RAS - 750-RC			V-M4X7.3-T15	
750R-DECO10	V-M4X5.6-T15				
760	760-10 - 760-12 / -JET / -NOVIBRA / 760/750	V-M4X9-T15	C-T15	-	-
	760-10-AB			V-M3X10-BN21	C-6P-2.0
	760-12-AB			V-M3X8-BN11	
	760-12.7 - 760-14			V-M3X10-BN11	C-6P-2.5
	760-16			V-M3X12-BN11	
	760-20			V-M3X16-BN11	
	760LC			V-M4X7.3-T15	
	760L-DECO10			V-M4X5.6-T15	
	760-Z			V-M4X12-T15	

## NÁHRADNÍ DÍLY

	DRŽÁKY	STANDARDNÍ ZPŮSOB UPÍNÁNÍ (A)		ZPŮSOB UPÍNÁNÍ (B)	
					
<b>770</b>	770 / -JET 770R	V-M4X9-T15 V-M4X7.3-T15	C-T15	-	-
<b>780</b>	780 / -JET	V-M4X9-T15	C-T15	-	-
<b>7050</b>	7050	V-M4X9-T15	C-T15	-	-
<b>7060</b>	7060	V-M4X9-T15	C-T15	-	-
<b>W</b>	W750 / W760 / -JET	V-M4X11.5-T15	C-T15	-	-
<b>C3</b>	C3-740 C3-760	V-M3X7-T8 V-M4X9-T15	C-T8 C-T15	-	-
<b>C4</b>	C4-750 C4-760	V-M4X9-T15	C-T15	-	-
<b>HSK</b>	HSK-T40-740 HSK-T40-760	V-M3X7-T8 V-M4X9-T15	C-T8 C-T15	-	-
<b>MultiSwiss</b>	730R-MULTISWISS 750R-MULTISWISS	V-M3X5.5-T8 V-M4X7.3-T15	C-T8 C-T15	-	-
<b>Schütte</b>	DT20-760-JET DT30-760-JET	V-M4X9-T15	C-T15	-	-

# SYSTEM ZNAČENÍ DESTIČEK TOP-Line série 700

7 6 4 X - 2.0 - R20 - HTA

Velikost

Rádus

Sorta

Řezná geometrie / Utvařec třísek / Speciální vlastnosti

## Typ obrábění

1

UPICHOVÁNÍ

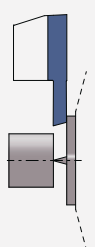

2

STRANOVÉ SOUSTRUŽENÍ

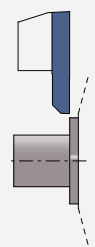

3

ZPĚTNÉ SOUSTRUŽENÍ

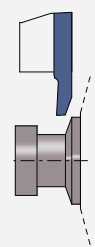

4

ZAPICHOVÁNÍ + SOUSTRUŽENÍ

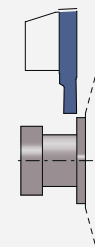

5

ZAPICHOVÁNÍ

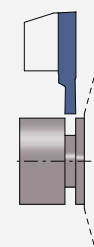

6

SOUSTRUŽENÍ ZÁVITŮ

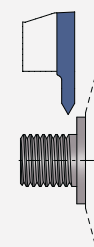

7

RÁDIUSOVÉ DESTIČKY

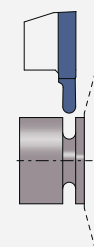

## Produktové série

system pro snazší rozpoznání kompatibility destiček a držáku

L = 3, 5 (LICHÁ ČÍSLA)

R = 4, 6 (SUDÁ ČÍSLA)

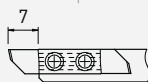
L  
730R  
740

MALÝ TYP

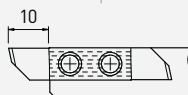
L  
750R  
760

VELKÝ TYP

APPLITEC série 700

Upínací systém s posunutými zuby a dvěma šroubky

# 100% tuhost!

Upínací systém Applitec s posunutými zuby

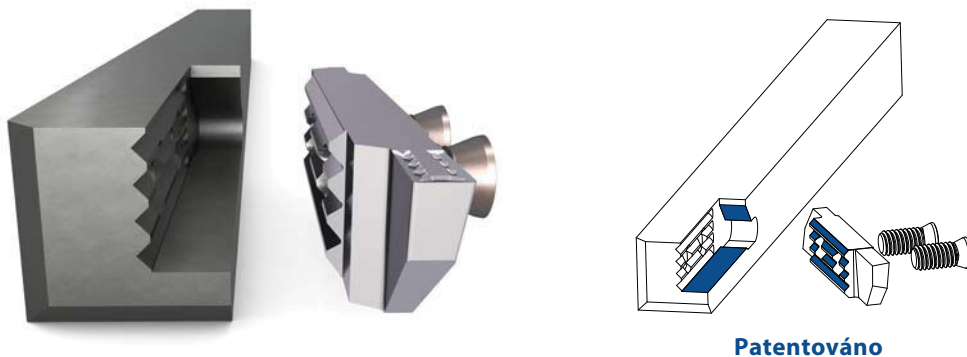

**Patentováno**

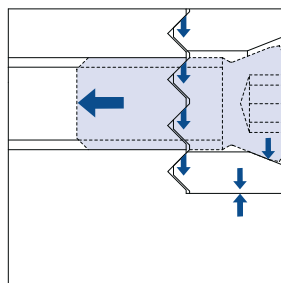

**Standardní způsob upínání - A**

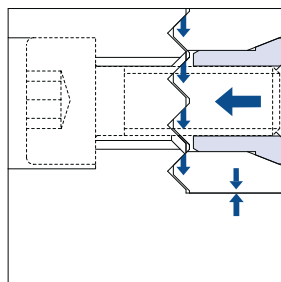
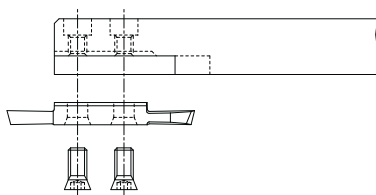

**Způsob upínání - B\***

**z opačné strany držáku, je možno pohodlně měnit  
destičku bez vyndání držáku ze stroje**

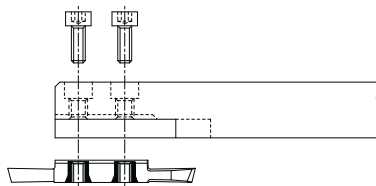

pro objednání destiček s upínáním typu B  
prosím uveďte **za objednacím číslem  
destičky - B**

\* = na vyžádání

## Geometrie 700-ZX

Výborné utváření třísek při obrábění  
obtížných materiálů



K výběru je mnoho různých geometrií



## 700 - honováno



Pozitivní geometrie 5° se zesílenou řeznou hranou (honováno)  
Vyšší životnost nástroje v abrazivních materiálech (uhlíkové oceli a legované oceli)

Pozitivní geometrie 10° se zesílenou řeznou hranou (honováno)  
Vyšší životnost nástroje v houževnatých materiálech (nerezové oceli)

X5-EP

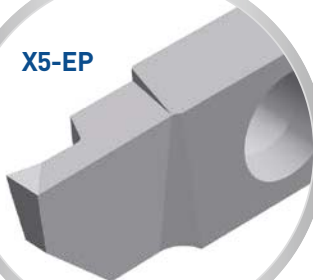



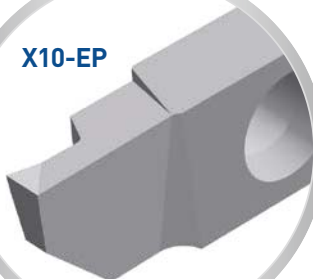



X10-EP





## DOPORUČENÉ POUŽITÍ PRO UPICHOVÁNÍ

700 série

ŘEZNÁ GEOMETRIE	AUTOMATOVÉ OCELI	OCELI	NEREZOVÉ OCELI	HLINÍK	TITAN	MOSAZ, BRONZ	MĚĎ	★	PRVNÍ VOLBA
								☆	DOPORUČENO
								☑	PRO KŘEHKÉ A VELMI MALÉ OBROBKY
 0°	★	☑	☑	☑	☑	★	☑	Velmi snadné přebušování	
 X4°	★	★	★	☑	☑		☑	Snížení řezné síly, přebušování možné	
 XF	☆	★	★				☆	Pro obtížné materiály (zesílená špička)	
 X12°			☆	★	★		★	Velmi dobré utváření třísky	
 X25°			☆	★	☆		☆	Pro lepivé materiály s dlouhou třískou	
 U	☆	☆	☆					Pro zúžení třísky, snadné přebušování	
 ZU8	★	★	★	☆ <5% Si	☆	☆		Velmi dobré utváření třísky (honované ostří) f: min 0,02 mm/ot.	

## DOPORUČENÉ POUŽITÍ PRO SOUSTRUŽENÍ

## 700 série

ŘEZNÁ GEOMETRIE	AUTOMATOVÉ OCELI	OCELI	NEREZOVÉ OCELI	HLINÍK	TITAN	MOSAZ, BRONZ	MĚĎ	★	PRVNÍ VOLBA
								☆	DOPORUČENO
								⊗	PRO KŘEHKÉ A VELMI MALÉ OBROBKY
	0°	★	⊗	⊗	⊗	⊗	★	⊗	Umožňuje snadné přebrušování
	X	★	★	★	★	★	★	★	Velmi dobré utváření tříšek
	X5-EP	★	★	☆					Velmi dobré utváření třísky (honované ostří) f: min 0,02 mm/ot.
	X10-EP	☆	☆	★	☆	☆			Velmi dobré utváření třísky (honované ostří) f: min 0,02 mm/ot.
	VX800	★	★	☆	☆	☆		☆	Velmi dobré utváření tříšek
	VX8°	★	★	☆	☆	☆		☆	Velmi dobré utváření tříšek
	VUX	☆	☆	★	☆	★		☆	Obrábění obou směrů
	VX15°	☆		☆	★	★		★	Velmi dobré utváření tříšek
	VS	☆		☆	⊗	⊗		⊗	Lehké dokončovací obrábění
	ZX10	★	★	★	☆ <5% Si	☆	☆		Velmi dobré utváření třísky f: min 0,02 mm/ot.
	ZX17			☆	★ <5% Si	★		★	Velmi dobré utváření třísky f: min 0,02 mm/ot.
	ZX25			☆	★ <5% Si	★		★	Velmi dobré utváření třísky f: min 0,02 mm/ot.
	ZXT	★	★	★	☆ <5% Si	☆	☆		Velmi dobré utváření třísky f: min 0,02 mm/ot.

**MIKROZRNNÉ SORTY TVRDOKOVU  
SE ZVÝŠENOU HOUŽEVNATOSTÍ**
**μK 20**

<b>TiAlN</b> μK20 + PVD povlak	<b>TiAlX</b> μK20 + PVD povlak	<b>TiN</b> μK20 + PVD povlak
<ul style="list-style-type: none"> <li>• nejlepší univerzální sorta</li> <li>• první volba pro obrábění ocelí, nerezových ocelí a slitin titanu</li> <li>• velmi dobrá tepelná odolnost</li> </ul>	<ul style="list-style-type: none"> <li>• sorta s vysokou odolností proti opotřebení a tepelnou odolností. Vhodné pro následující materiály: 304, 316L, 317L, 904, Phynox</li> <li>• vhodné pro oceli s vyšším obsahem chromu, niklu, vanadu a molybdenu</li> </ul>	<ul style="list-style-type: none"> <li>• sorta pro lehké obrábění materiálů, které mají tendenci k tvorbě nárůstku</li> <li>• velmi nízký koeficient tření</li> <li>• není vhodné pro obrábění titanu</li> </ul>

<b>LOX</b> μK20 + PVD povlak	<b>N (μK20)</b> nepovlakovaný
<ul style="list-style-type: none"> <li>• sorta s vysokou odolností proti opotřebení a tepelnou odolností. Doporučeno pro následující materiály: nerezové oceli, titan, slitiny niklu, oceli &gt; 50 HRC</li> <li>• vhodné i pro následující oceli: ETG88, ETG100, 36SMnPb14</li> </ul>	<ul style="list-style-type: none"> <li>• vhodné pro přerušovaný řez a nestabilní podmínky</li> </ul>

**MIKROZRNNÉ SORTY TVRDOKOVU  
SE ZVÝŠENOU ODOLNOSTÍ PROTI OPOTŘEBENÍ**

**μK 10**

<p><b>HTA</b> μK10 + PVD povlak</p>	<p><b>HTAX</b> μK10 + PVD povlak</p>	<p><b>HTiN</b> μK10 + PVD povlak</p>
<ul style="list-style-type: none"> <li>• sorta velmi odolná proti opotřebení</li> <li>• pro lehké obrábění ocelí, nerezových ocelí a titanu za stabilních podmínek</li> </ul>	<ul style="list-style-type: none"> <li>• sorta s vysokou odolností proti opotřebení a tepelnou odolností. Pro lehké obrábění malých součástek nízkou řeznou rychlostí. Vhodné pro následující materiály: 304, 316L, 317L, 904, Phynox</li> <li>• vhodné pro oceli s vyšším obsahem chromu, niklu, vanadu a molybdenu</li> </ul>	<ul style="list-style-type: none"> <li>• sorta pro lehké obrábění materiálů, které mají tendenci k tvorbě nárustku</li> <li>• velmi nízký koeficient tření</li> <li>• není vhodné pro obrábění titanu</li> </ul>

<p><b>HAS</b> μK10 + PVD povlak</p>	<p><b>HN (μK10)</b> nepovlakovaný</p>
<ul style="list-style-type: none"> <li>• sorta pro neželezné kovy</li> <li>• velmi nízký koeficient tření</li> <li>• první volba pro hliník do 5% Si, měď a nízko legovaný titan</li> </ul>	<ul style="list-style-type: none"> <li>• mikrozmrný tvrdokov odolný proti opotřebení</li> <li>• vhodný pro obrábění nízkolegovaného titanu</li> <li>• není vhodné pro přerušovaný řez a nestabilní podmínky obrábění</li> </ul>

## STANDARDNÍ ŘEZNÉ PODMÍNKY

MATERIÁL	SOUSTRUŽENÍ			UPICHOVÁNÍ		
	VC	HLOUBKA REZU	POSUV	VC	ŠÍŘKA DESTIČKY	POSUV
	(m/min)	(mm)	(mm/ot.)	(m/min)	(mm)	(mm/ot.)
AUTOMATOVÉ OCELI <b>P</b>	120 - 200	0.05 - 1.0 1.0 - 4.0	0.01 - 0.15 0.05 - 0.25	80 - 150	0.50 - 1.50 1.50 - 3.50	0.01 - 0.08 0.03 - 0.15
OCELI < 600 N/mm <sup>2</sup> <b>P</b>	80 - 160	0.05 - 1.0 1.0 - 4.0	0.01 - 0.15 0.05 - 0.25	70 - 120	0.50 - 1.50 1.50 - 3.50	0.01 - 0.06 0.03 - 0.12
OCELI < 800 N/mm <sup>2</sup> <b>P</b>	60 - 120	0.05 - 1.0 1.0 - 4.0	0.01 - 0.10 0.05 - 0.20	60 - 100	0.50 - 1.50 1.50 - 3.50	0.01 - 0.05 0.03 - 0.10
OCELI > 800 N/mm <sup>2</sup> <b>P</b>	50 - 100	0.05 - 1.0 1.0 - 3.0	0.01 - 0.08 0.05 - 0.15	40 - 80	0.50 - 1.50 1.50 - 3.50	0.01 - 0.04 0.03 - 0.08
NEREZOVÉ OCELI <b>M</b>	60 - 120	0.05 - 1.0 1.0 - 3.0	0.01 - 0.08 0.05 - 0.15	60 - 100	0.50 - 1.50 1.50 - 3.50	0.01 - 0.04 0.03 - 0.08
HLINÍK Si <12% <b>N</b>	200 - 1000	0.05 - 1.0 1.0 - 4.0	0.01 - 0.20 0.05 - 0.40	180 - 400	0.50 - 1.50 1.50 - 3.50	0.01 - 0.10 0.03 - 0.20
HLINÍK Si >12% <b>N</b>	180 - 800	0.05 - 1.0 1.0 - 4.0	0.01 - 0.20 0.05 - 0.40	150 - 300	0.50 - 1.50 1.50 - 3.50	0.01 - 0.10 0.03 - 0.20
MĚĎ, MOSAZ, BRONZ <b>N</b>	100 - 500	0.05 - 1.0 1.0 - 4.0	0.01 - 0.20 0.05 - 0.35	100 - 300	0.50 - 1.50 1.50 - 3.50	0.01 - 0.10 0.03 - 0.20
TITAN <b>S</b>	30 - 70	0.05 - 1.0 1.0 - 4.0	0.01 - 0.08 0.05 - 0.15	30 - 50	0.50 - 1.50 1.50 - 3.50	0.01 - 0.03 0.03 - 0.06

## DOPORUČENÍ PRO PRVNÍ SEŘÍZENÍ

HRUBOVÁNÍ	DOKONČOVÁNÍ
<ul style="list-style-type: none"><li>• STŘEDNÍ ŘEZNÁ RYCHLOST</li><li>• VYSOKÝ POSUV</li></ul>	<ul style="list-style-type: none"><li>• VYSOKÁ ŘEZNÁ RYCHLOST</li><li>• NÍZKÝ POSUV</li></ul>

## DŮLEŽITÉ POZNÁMKY

- v mnoha případech není možné díky limitům stroje dosáhnout doporučené řezné rychlosti
- nástroje Applitec jsou navrženy tak, aby efektivně fungovaly i při nepříznivých řezných podmínkách
- nástroje lze tedy použít i za podmínek které nejsou uvedeny v tabulce na předchozí stránce